

stoneroc

BRUÇAKMENS





Brūģis ar granīta šķembu - izturība, ko var redzēt!

Izturība:

- Izturīgs pret mehānisku slodzi, plaisāšanu un nodilumu
- Ilgs kalpošanas laiks pat intensīvas slodzes zonās (stāvvietas, iebrauktuves)
- Augsta atmosfēras iedarbības noturība
- Ziemā neveidosies plaisas no laika apstākļu straujajām svārstībām

Pretslīdes īpašības:

- Granīta šķembas bruģa virsmā padara to raupjāku, kas uzlabo pretslīdes īpašības (īpaši ziemā un lietus laikā)

Estētika un ekoloģija:

- Granīta šķembas piešķir bruģim dabiskāku bruģa faktūru un bagātīgāku krāsu
- Šķembas ir dabīgs minerāls, kas nerada kaitīgu ietekmi apkārtējai videi



Saturs

Krāsu izvēle	6-7	Produktu līnija stoneroc MIX & MATCH	78-79
Skalotā betona tekstūra	8-9	DAŽĀDAS KOMBINĀCIJAS	80-81
Produktu līnija stoneroc STANDARD	10-11	Produktu līnija CURB STONES	82-84
KARTANO	12-13	CEĻA APMALES	86-87
KÄRG	14-15	RĀDIUSU APMALES	88-89
KEHRA KLASSIK	16-17	IETVES APMALES	90-91
KLOOSTRI	18-18	TEKNES	92-93
NUNNA	20-21	Smiltis šuvēm	94-95
ROMB	22-23	SIMPLE SAND	94-95
UNI	24-25	PREMIUM SAND	94-95
Produktu līnija RUSTIC	26-27		
KEHRA KLASSIK RETRO	28-29		
Produktu līnija stoneroc MOSAIC	30-31		
COMBO	32-33		
DEKOOR	34-35		
HANSA	36-37		
KLASSIK	38-39		
KLAVER	40-41		
LOODUSKIVI	42-43		
MUNGA	44-45		
Produktu līnija stoneroc NATURE	46-49		
KALDAKIVI	50-51		
MURU	52-53		
Produktu līnija stoneroc DRIVE	54-55		
NIIDIRULL	56-57		
UNILOCK	58-59		
DREENIKIVI	60-61		
Produktu līnija stoneroc TILE	62-65		
PLĀKSNES	66-67		
KÄRG XL	68-69		
Produktu līnija stoneroc SENSE	70-71		
TAKTILĀS "PUMPAS"	72-73		
TAKTILĀS "LĪNIJAS"	74-75		
Produktu līnija stoneroc SMOOTH	76-77		

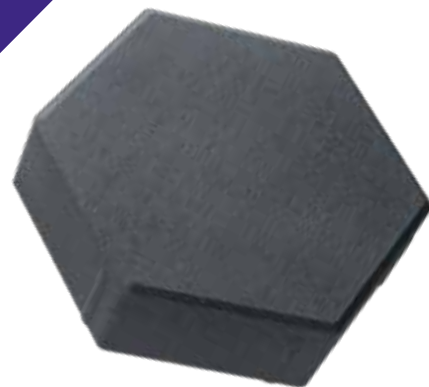

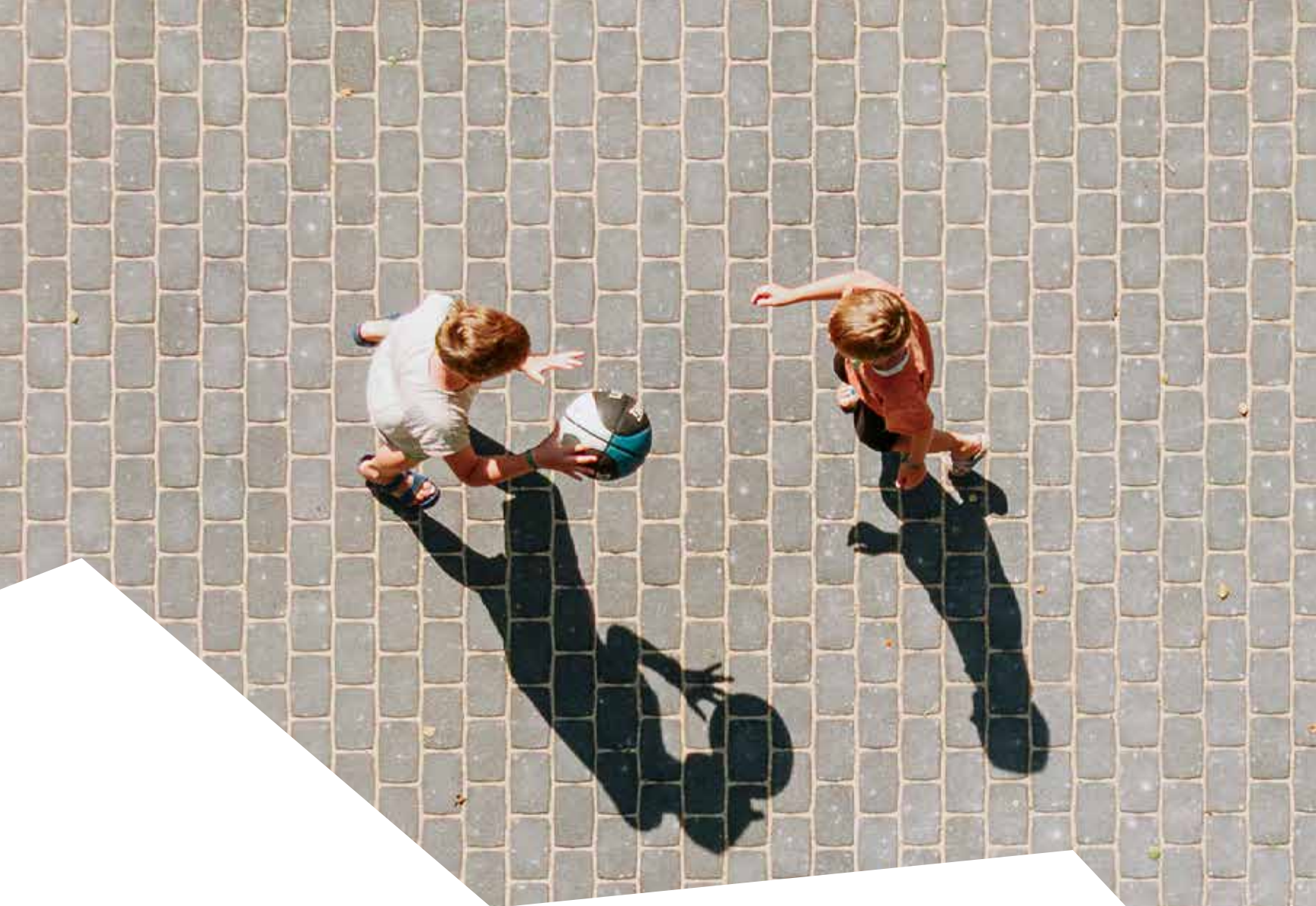

Brūģis, kas ražots un tonēts pilnā masā

Izvēloties masā tonētu bruģi, jūs iegūstat augstāko estētiku un ilgmūžību. Tas ir piemērots risinājums sarežģītiem rakstiem, pakāpieniem un liektām līnijām, kur nepieciešama precīza piezāģēšana.

Priekšrocības:

- Griezuma vietās tonis nemainās, tādējādi nodrošinot nevainojamu vizuālo rezultātu.
- Krāsa nenodilst un neizbalē, jo zem virskārtas nav pelēka betona pamatne.
- Viendabīga masa izslēdz virsslāņa atslāņošanās risku sala vai slodzes ietekmē.
- Pat pie mehāniskiem bojājumiem (robiem) krāsa paliek nemainīga un defekti nav pamanāmi.



Vairāk par
izstrādājumiem
stoneroc.lv





Pelēks
RAL 7030*
Kā akmeņaina piekraste
- mierīga un mūžīga



Sarkans
RAL 3012*
Silts kā māla augsne,
kas piešķir pagalmam
savu raksturu



Brūns
RAL 8025*
Tuvums zemei –
dabisks un līdzsvarots
tonis



Melns
RAL 7015 (indikatīva)
Tumšais tonis rada
modernu un atturīgu
iespaidu

* Krāsu toņi ir aptuveni un var neatbilst
oriģinālajiem krāsu toņiem.



Balts
RAL 9016*
Tīrs un elegants tonis



Dzeltens
RAL 1001*
Kā smiltis – siltas un
uzmanību piesaistošas

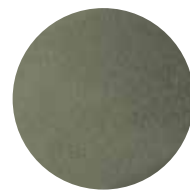

Zaļš
RAL 6010*
Svaīga zāle un vasaras
dārzs – dabiski saplūst
ar apkārtējo vidi

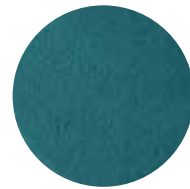

Zils
RAL 5024*
Dziļa jūra un mierīgs
ūdens – cēls un
līdzsvarots tonis



Oranžs
RAL 1011*
Vakara saule uz ietves –
silta un enerģiska izvēle



Krāsas ar raksturu

Premium izvēle maksimālai ilgmūžībai – viss bruģakmens ir viendabīgi tonēts visā masā.

Stoneroc krāsainais bruģis tiek ražots, lietojot pilnkrāsas tonēšanas tehnoloģiju. Kamēr vairums ražotāju piedāvā divslāņu bruģi, kur iekrāsota ir tikai bruģa plāna virskārta, mēs nodrošinām viendabīgu krāsu visā bruģa masā.

Rūpīgi izvēlētā stoneroc bruģakmeņu krāsu gamma ļauj veidot gan funkcionālu, gan vizuāli iespaidīgu vidi. Toņu kombinēšana palīdz uzsvērt kustības virzienus, atšķirt zonas un piešķirt videi skaidru raksturu.

Stoneroc bruģakmeņi piemēroti dažādiem arhitektūras stiliem – dabiskie toņi atbalsta rustikālu un klasisku izskatu. Pieejamie toņi sniedz jums brīvību radīt gan mierīgus, gan drosmīgus risinājumus.

Dabīgā akmens faktūra – piešķir bruģim izteiksmīgu tekstūru

Dabīgā akmens faktūras galvenā priekšrocība ir izteiksmīga un efektīva tekstūra. stoneroc bruģakmeņu dekoratīvais klājums izveidots, izstrādājuma virsējā slānī iestrādājot īpaši atlasītas, izturīgas akmens šķembas.

Pielietojot skalošanas metodi, no akmeņu virsmas tiek noņemts plāns javas slānis, tādējādi daļēji atsedzot šķemбу pildījumu. Rezultātā tiek iegūta unikāla un vizuāli pievilcīga virsma.

Ir pieejami trīs šķemбу bruģakmens faktūru varianti: balts, melns un pelēks.

Pelēka toņa izpildījumā baltas un melnas akmens šķembas ir sajauktas proporcijā 1:1. Akmens šķemбу virsmas apdari iespējams izvēlēties vairāk kā 50% no stoneroc bruģakmeņu klāsta.



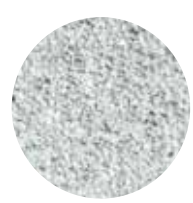
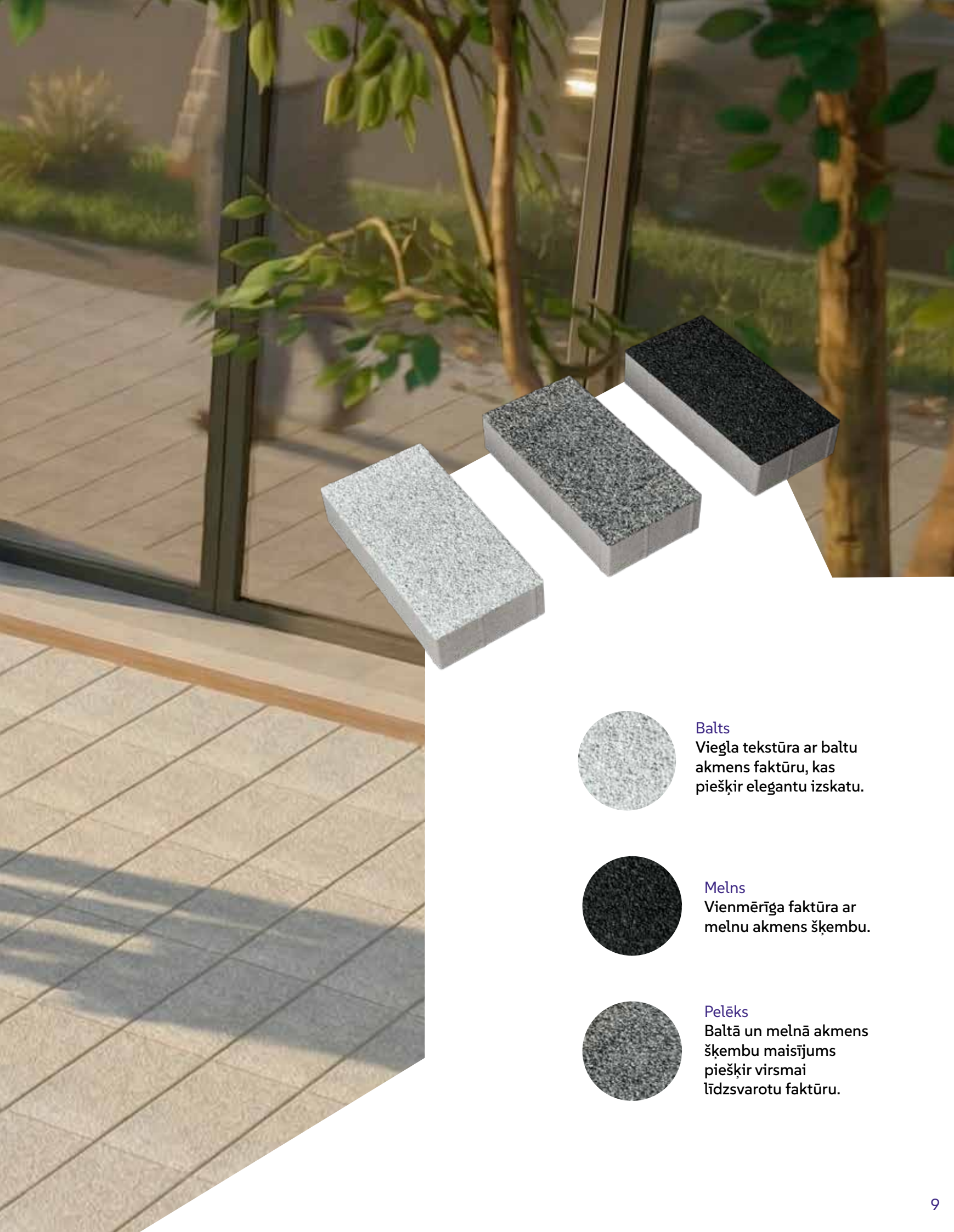

Balts

Viegla tekstūra ar baltu akmens faktūru, kas piešķir elegantu izskatu.

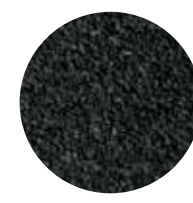

Melns

Vienmērīga faktūra ar melnu akmens šķembu.



Pelēks

Baltā un melnā akmens šķembu maisījums piešķir virsmai līdzsvarotu faktūru.



stoneroc STANDARD

– skaidra līnija un noteikta struktūra

STANDARD produktu līnija apvieno bruģakmeņus ar izteiksmīgu formu un stabīlu struktūru. KLOOSTRI, NUNNA, KARTANO, KÄRG, ROMB, UNI un KEHRA KLASSIK sērijas ir ideāli piemērotas tiem, kuri novērtē sakārtotu klājuma rakstu un skaidru vides struktūru.

Ar STANDARD akmeņiem veidotie segumi ir vizuāli saprotami un līdzsvaroti – to raksti ir ģeometriski precīzi, ritmiski un viegli uztverami gan nelielos pagalmos, gan plašās teritorijās. Bruģa formas ļauj izveidot klājumu, kas rada mierīgu iespaidu, vienlaikus saglabājot savu estētisko raksturu.

Šī produktu līnija ir piemērota pagalmiem, ietvēm un laukumiem, kur bruģim jābūt gan funkcionālam, gan vizuāli lakoniskam. STANDARD ir uzticama izvēle, ja nepieciešams izturīgs segums, kas nevainojami saglabā savu formu un struktūru ilgtermiņā.









KARTANO

stoneroc KARTANO forma ļauj veidot klasiskus bruģa izklājuma rakstus kā piemēram, "skujiņas" rakstu. Krāsu izmantošana var vai nu diskrēti izcelt rakstu, vai arī piešķirt bruģim izteiktāku raksturu un kontrastu.

Piemērots pagalmiem, piebraucamajiem ceļiem, ietvēm, pilsētvidei, kur svarīgi ir panākt līdzsvaru starp estētiku un funkcionalitāti. Bruģakmens ir pieejams gan ar fāzi, gan bez, ļaujot izvēlēties reljefaināku izskatu vai gludu un līdzenu virsmu.

Biezums, mm	60/80
Malu forma:	ar fāzi/ bez fāzes
Noslodze, 60 mm	 
Noslodze, 80 mm	  
Daudzums, gab./m ²	26

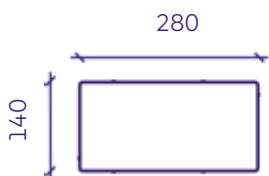

Ieklāšanas veidi

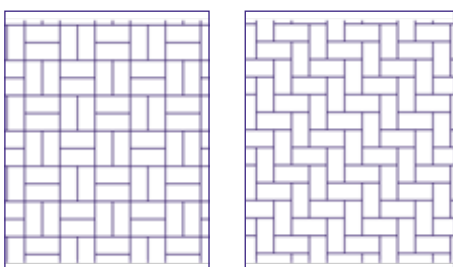

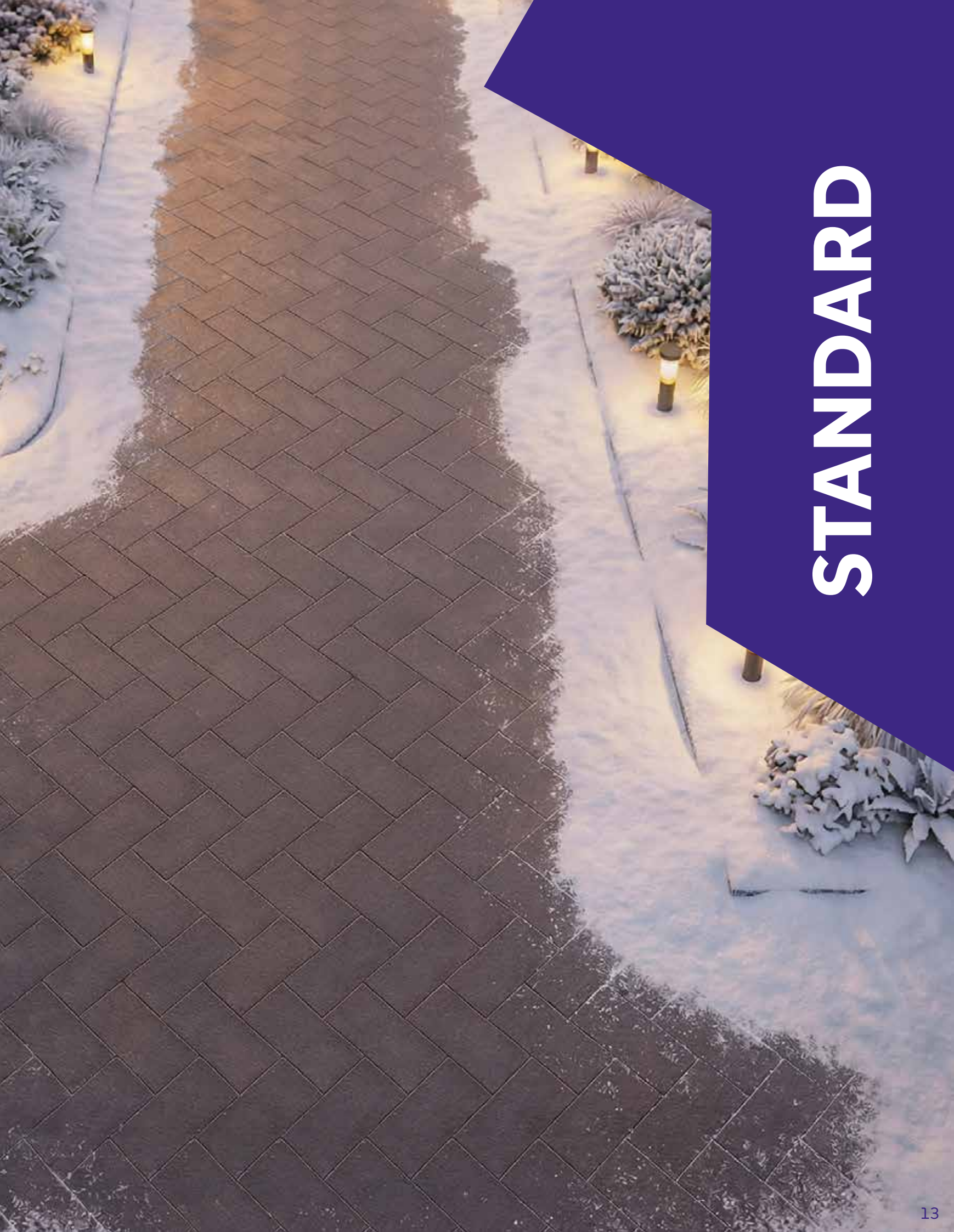



STANDARD



KÄRG

stoneroc KÄRG veido vienmērīgu šūnveida rakstu. Krāsas var izmantot, lai harmonizētu un nomierinātu rakstu vai pievienotu dekoratīvus akcentus, vienlaikus saglabājot precīzu ģeometriju.

KÄRG ir piemērots pagalmiem, terasēm, piebraucamajiem ceļiem un sabiedriskai videi, kur vēlams spēcīgs, bet līdzsvarots vizuālais raksts. Ģeometriskā forma rada precīzu struktūru un labi iederas gan modernā, gan klasiskā arhitektūrā.

Biezums, mm	60
Malu forma:	ar fāzi
Noslodze	 
Daudzums, gab./m ²	29

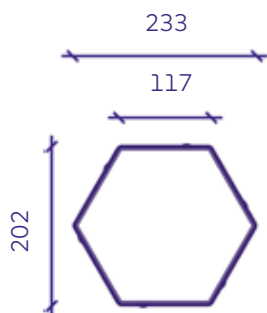

Ieklāšanas veids

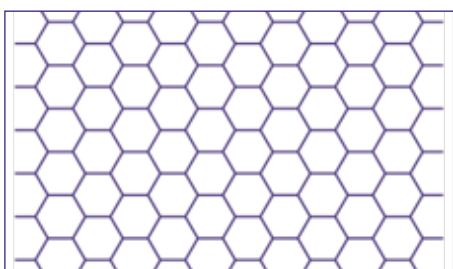



STANDARD



KEHRA KLASSIK

stoneroc KEHRA KLASSIK ir moderna un ilgumžīga izvēle, kas piemērota gan mājas dārziem, gan pilsētvidei. Bruģakmeņa kvadrātveida forma un izliektās, nedaudz viļņotās malas rada senatnīga bruģakmens izskatu.

Īpaši piemērots pagalmiem un vietām ar vecpilsētas noskaņu, arhitektūras risinājumiem, kur vēlams sasniegt vēsturisku iespaidu.

Biezums, mm	60
Malu forma:	ar slīpu fāzi
Noslodze	 
Daudzums, gab./m ²	38

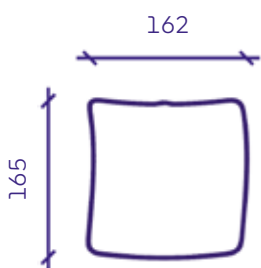

Ieklāšanas veids

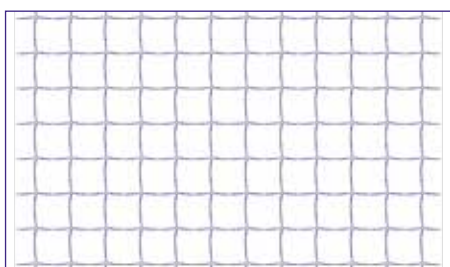



STANDARD







KLOOSTRI

stoneroc KLOOSTRI ir moderns dizaina bruģakmens, kas piemērots gan mājas dārziem, gan pilsētvidei.

No pirmā acu skatieta vienkāršs un pieticīgs taisnstūra formas bruģakmens. KLOOSTRI piedāvā dažādas dizaina iespējas, iekļātot vairākos veidos un krāsu kombinācijās.

Bruģakmens forma ļauj veidot klasiskus rakstus vai "skujīņas" rakstu. Piemērots pagalmiem, ietvēm, piebraucamajiem ceļiem un pilsētvidei.

Biezums, mm:	60/80
Malu forma:	ar fāzi
Noslodze, 60 mm	 
Noslodze, 80 mm	  
Daudzums, gab./m ²	69

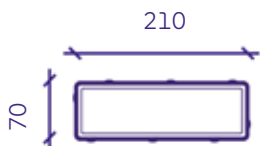

Iekļāšanas veidi

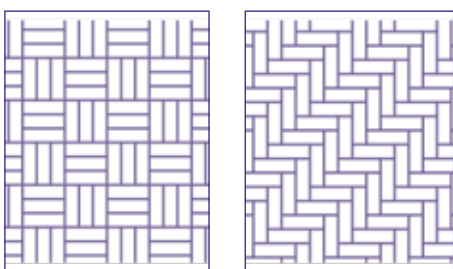







STANDARD



NUNNA

Ar stoneroc NUNNA var veidot klasiskus rakstus, piemēram, "skujiņas" rakstu. Krāsu salikumu var izmantot, lai neuzkrītoši izceltu rakstu vai radītu kontrastējošākas zonas.

Brūģis NUNNA ir piemērots gājēju celiņiem, pagalmiem, terasēm un pilsētvidei, kur vēlams klasisks izskats, skaidra struktūra un praktisks risinājums, kas iederas gan klasiskajā, gan modernajā arhitektūrā.

Biezums, mm	60/ 80
Malu formas:	ar fāzi/ bez fāzes
Noslodze, 60 mm	 
Noslodze, 80 mm	  
Daudzums, gab./m ²	50

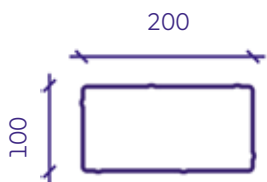

Ieklāšanas veidi

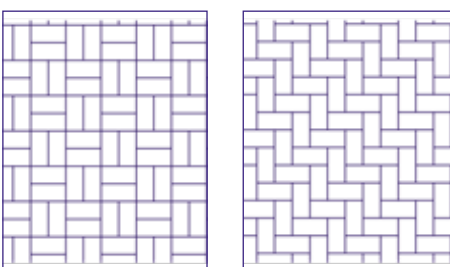



1141





STANDARD



ROMB

stoneroc ROMB ļauj veidot dažādu veidu rakstu izklājumus. Mainot bruģa krāsas un izvietojumu, vienam un tam pašam ieklāšanas rakstam var būt ornamentāls, ģeometrisks vai telpisks efekts.

ROMB ir piemērots terasēm, pagalmiem, ietvēm un pilsētvidei, kur nepieciešams skaidrs raksts un vizuāla daudzveidība. Šis bruģis ir īpaši efektīvs laukumos, kur raksta virziens var vizuāli pārveidot pilsētvidi.

Biezums, mm:	60/80
Maļu formas:	ar fāzi
Noslodze, 60 mm	 
Noslodze, 80 mm	  
Daudzums, gab./m ²	29

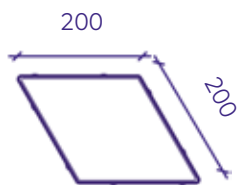

Ieklāšanas veidi

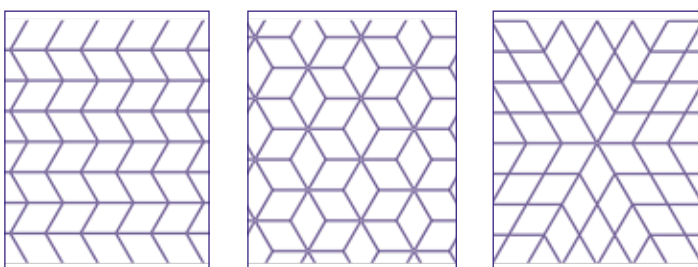











STANDARD



UNI

stoneroc UNI ļauj veidot savstarpēji savienotus rakstus, piemēram, "zivtiņas" rakstu. Krāsas var izmantot, lai uzsvērtu virzienus un zonas.

UNI ir labi piemērots piebraucamajiem ceļiem, autostāvvietām, pagālmiem un sabiedriskām vietām, kur svarīga ir izturība, skaidra struktūra un funkcionāls raksts.

Biezums, mm	60/80/100
Malu formas:	ar fāzi
Noslodze, 60 mm	 
Noslodze, 80 mm	  
Noslodze, 100 mm	   
Daudzums, gab./m ²	40

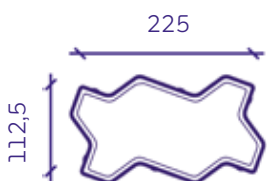

Ieklāšanas veidi

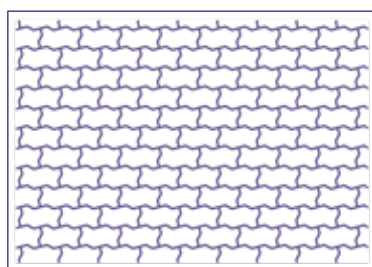
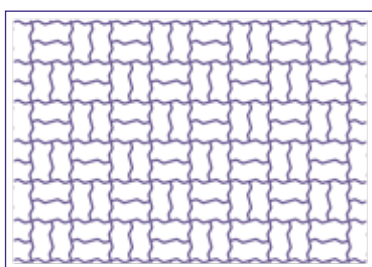



STANDARD



stoneroc RUSTIC

– akmenī iekalts stāsts

RUSTIC produktu līnija ir radīta tiem, kuri savā vidē vēlas ienest vēsturisku elpu un laika gaitā nobriedušu estētiku. Mākslīgi vecinātās virsmas un neregulārās formas piešķir bruģakmenim dabisku izskatu, radot iespaidu, ka segums jau izsenis ir bijis neatņemama apkārtējās ainavas sastāvdaļa.

Bruģakmeņi ir izcili piemēroti neregulāru rakstu ieklāšanai, kur virsmas dinamika un dziļums atklājas krāsu un gaismēnu saspēlē. Katrs bruģakmens ir unikāls, akcentējot vecinātā materiāla raksturu un dabisko ritmu.

stoneroc RUSTIC ir ideāla izvēle pagalmiem, vecpilsētu vēsturiskajām zonām un arhitektūras risinājumiem, kur nepieciešams radīt senatnīgu noskaņu un nezūdošu atmosfēru.







KEHRA KLASSIK RETRO

stoneroc KEHRA KLASSIK RETRO ir moderna un ilgumžīga izvēle, kas piemērota gan mājas dārziem, gan pilsētvidei. Bruģakmeņa kvadrātveida forma un izliektās, nedaudz viļņotās malas rada klasiska bruģakmens izskatu.

Īpaši piemērots pagalmiem un vietām ar vecpilsētas noskaņu, arhitektūras risinājumiem, kur vēlams sasniegt vēsturisku iespaidu.

Biezums, mm	60
Malu formas:	ar slīpu fāzi
Noslodze	 
Daudzums, gab./m ²	38

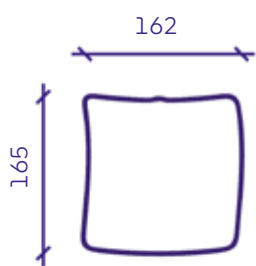

Ieklāšanas veidi

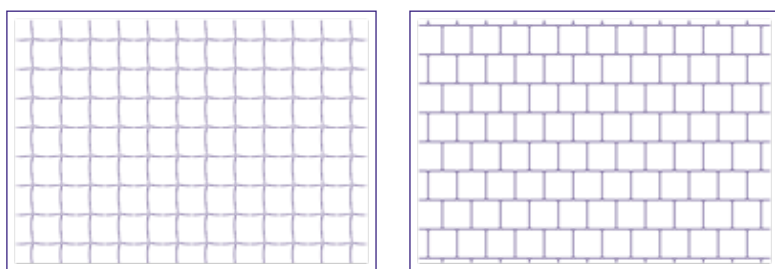



RUSTIC



stoneroc MOSAIC – raksta un ritma spēle

MOSAIC produktu līnijas bruģakmeņi MUNGA, KLAVER, KLASSIK, DEKOOR, COMBO, LOODUSKIVI un HANSA piešķir segumam unikālu raksturu. To forma, ko veido vairāku elementu apvienojums, ļauj radīt laukumus, kur raksts nav nejaušs, bet gan mērķtiecīgi un apzināti veidots dizains.

Mozaīkas tipa bruģakmeņi sniedz iespēju variēt ar ritmu, virzienu un proporcijām – jau pats elementu izvietojums vien būtiski maina klājuma estētiku. Rezultāts var būt gan mierīgs un nezūdoši aktuāls, gan izteiksmīgs un pamanāms, taču vienmēr – vizuāli līdzsvarots un pabeigts.

MOSAIC sērija ir lieliski piemērota pagalmiem, dārziem un reprezentatīviem laukumiem, kur bruģis kalpo kā būtisks dizaina elements. Tā ir izvēle tiem, kuri novērtē iespēju radīt individuālus un pārdomātus ainavas risinājumus.







COMBO

stoneroc COMBO ir daudzfunkcionāls bruģakmeņu komplekts, ko veido septiņi akmeņi četros dažādos izmēros. Pārdomātās proporcijas ļauj izveidot harmonisku un ritmisku klājumu, kas vienlaikus ir vizuāli dinamisks un strukturēts.

Dažādo izmēru kombinācija sniedz plašas ieklāšanas iespējas, radot vizuāli pievilcīgu un līdzsvarotu koptēlu.

COMBO ir piemērots terasēm, pagalmiem un gājēju celiņiem, nodrošinot izturīgu un laikmetīgu segumu, kas dabiski iekļaujas gan modernā, gan klasiskā arhitektūrā.

Biezums, mm 60

Malu formas: ar fāzi

Noslodze



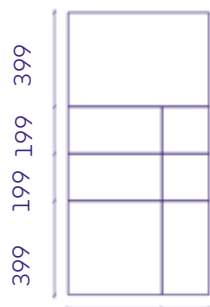

Ieklāšanas veids

399 199

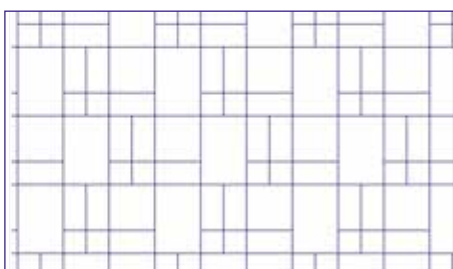

MOSAIC





DEKOOR

stoneroc DEKOOR ir bruģakmens bez fāzes, kas paredzēts, lai nodrošinātu vienmērīgas pārejas.

Brūģis ideāli piemērots gājēju zonām un segumiem pie veikaliem, sabiedriskām ēkām. Virsma ir gluda, lai ērti pārvietotos ar iepirkumu ratiņiem, skrejriteņiem vai ar ratiņkrēsliem.

DEKOOR sastāv no diviem dažāda izmēra elementiem – trim lielākiem kvadrātveida akmeņiem un viena šaurāka bruģakmeņa, kas ļauj ieklāt dažāda veida rakstus. Brūģa virsma ir nedaudz viļņaina, palielinot pretslīdi mitros laika apstākļos.

Biezums, mm 60

Maļu forma: bez fāzes

Noslodze



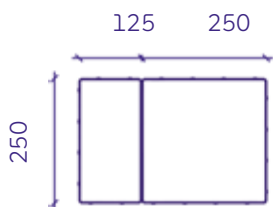

Ieklāšanas veidi

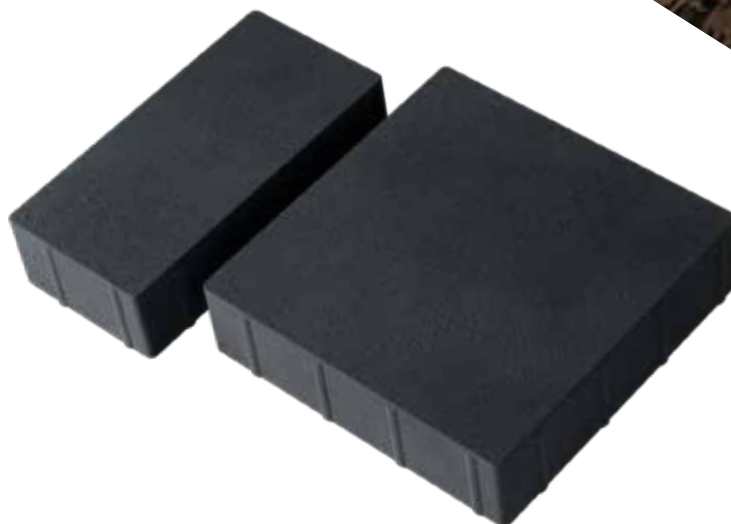
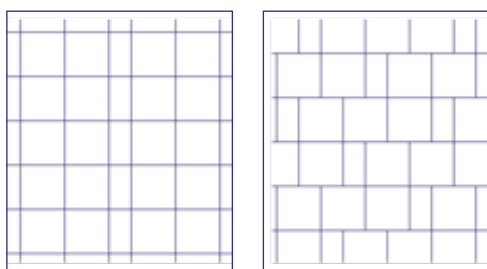



MOSAIC



HANSA

stoneroc HANSA ļauj radīt dažādus unikālus bruģa risinājumus. Piemērots dārziem un pagalmiem, kur sasniedzams vizuāli pievilcīgs rezultāts arī bez papildu apzaļumošanas.

HANSA ir kā mozaīka, kas sastāv no trim dažāda izmēra bruģakmeņiem. Variējot ar bruģa izvietojumu, var veidot gan regulārus, gan brīvas formas rakstus, un ar krāsu palīdzību uzsvērt raksta struktūru vai radīt mierīgāku kopējo iespaidu.

Biezums, mm 60

Malu formas: ar slīpu fāzi

Noslodze  

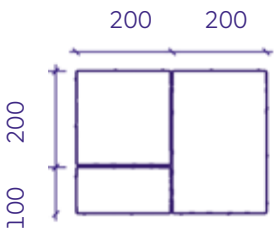

Ieklāšanas veids

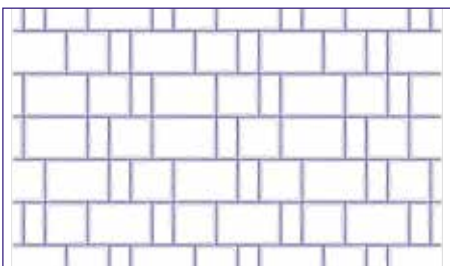



0033

MOSAIC



KLASSIK

stoneroc KLASSIK bruģis piemērots gan mājas dārziem, gan pilsētvidei.

KLASSIK sastāv no diviem dažāda izmēra bruģakmeņiem ar noapaļotām malām. Noapaļotā forma piešķir bruģim harmonisku izskatu, iederoties gan lauku mājās, gan modernos dārzos.

Pateicoties savai formai, KLASSIK ļauj noklāt sarežģītas un līkumotas takas un radīt daudzveidīgus rakstus. Bruģakmeņiem nav distanceri, kas veicina dabiskāku un vienmērīgāku kopējo iespaidu.

Biezums, mm 60

Malu forma: ar slīpu fāzi

Noslodze  

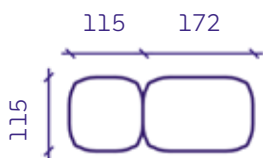

Ieklāšanas veids

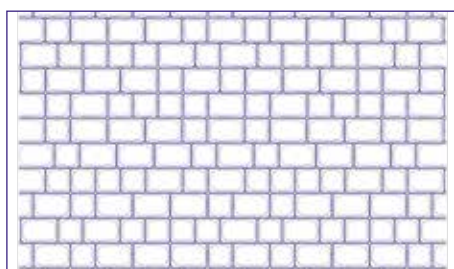

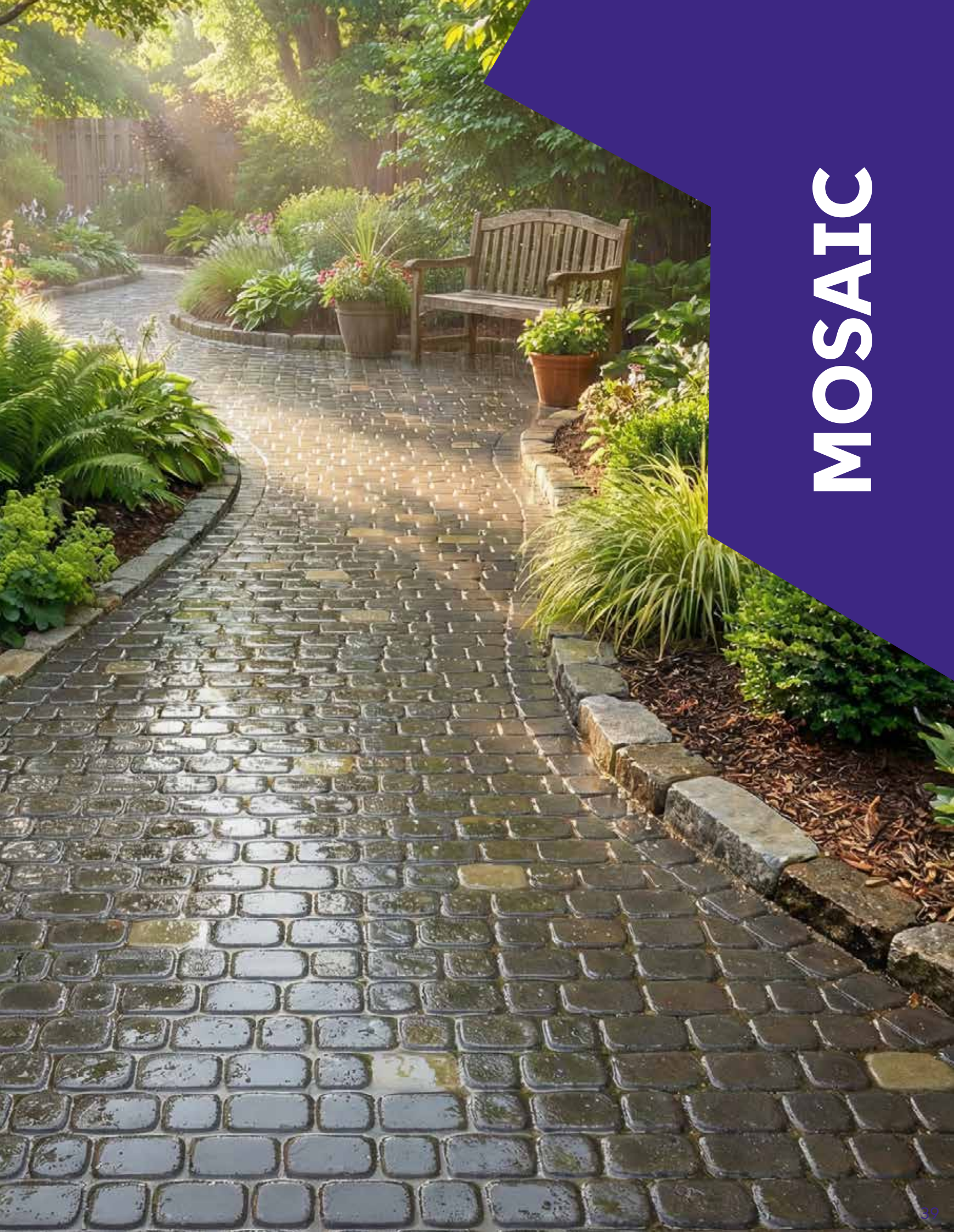

MOSAIC



KLAVER

stoneroc KLAVER ir mozaīka, kas ļauj veidot ritmiskus līniju rakstus, kur mijas šaurākas un platākas bruģakmens joslas. Krāsu kombinēšana ļauj veidot rakstus gan ar atturīgu ritmu, gan spēcīgu kontrastu, tostarp risinājumus, kas atgādina klavieru taustiņus.

KLAVER bruģis piemērots iebrauktuvēm, pagalmiem, terasēm, ietvēm un pilsētvidei, kur vēlams skaidrs raksts un arhitektūras ritms. Tas ir īpaši efektīvs uz taisnām virsmām un ģareniskiem risinājumiem, kur raksta virzienam nepieciešams vizuāli akcentēt vidi.

Biezums, mm 80

Malu forma: ar mini fāzi

Noslodze  

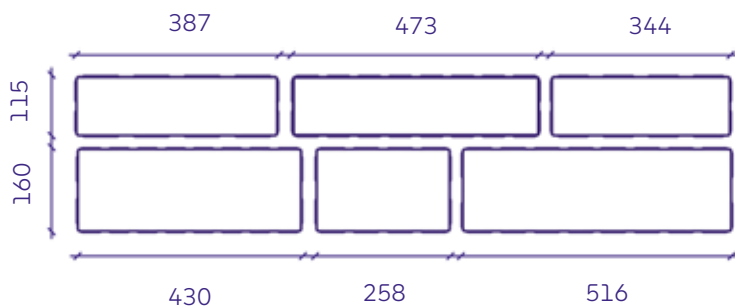

Iekļāšanas veids

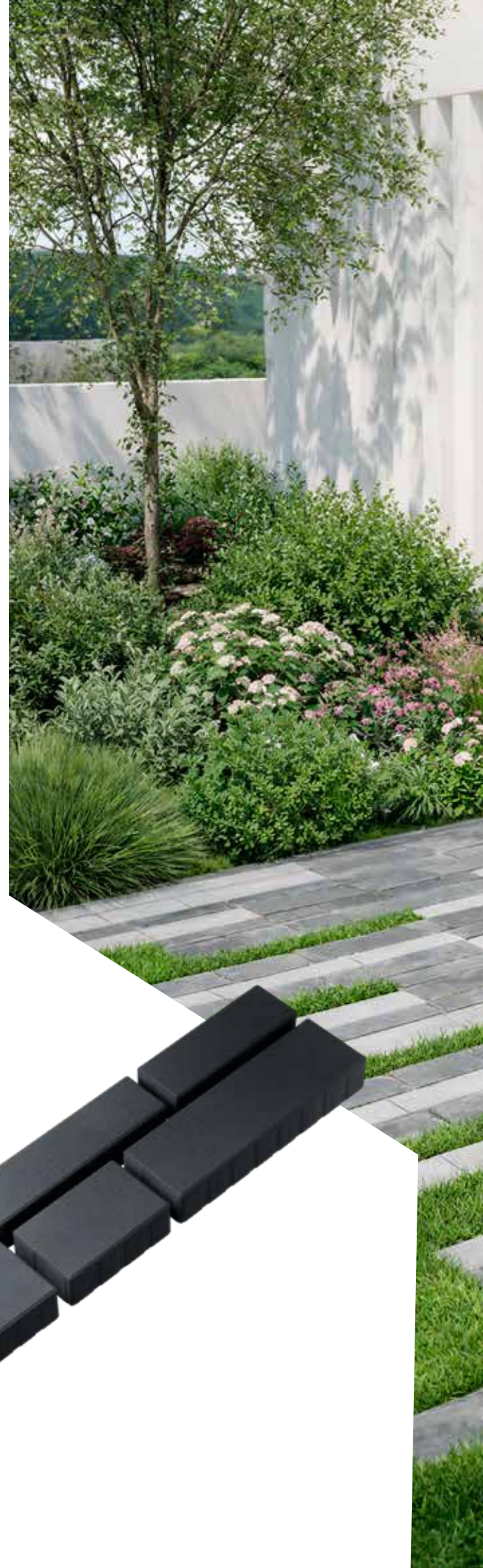
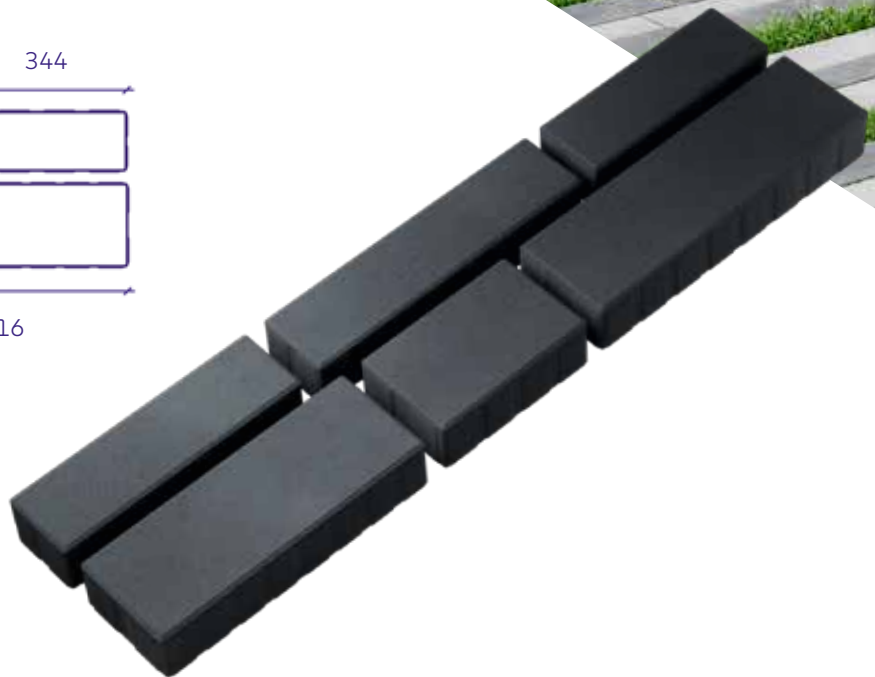
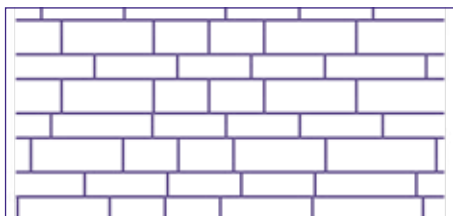

MOSAIC





LOODUSKIVI

stoneroc LOODUSKIVI mozaikas bruģis atdarina dabisko akmeņu neregulārās formas un organisko rakstu, radot autentisku un nezūdošu estētisko vērtību. Dažādu izmēru un formu akmeņu salikums veido mozaikas klājumu, kas piešķir videi dabisku dziļumu un unikālu raksturu.

Šis risinājums ir lieliski piemērots pagalmiem, terasēm, celiņiem un dekoratīvām āra zonām, kur nepieciešams dabisks, vizuāli daudzveidīgs un izturīgs segums.

Biezums, mm 80

Malu formas: ar fāzi

Noslodze  

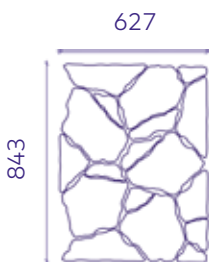

Ieklāšanas veids

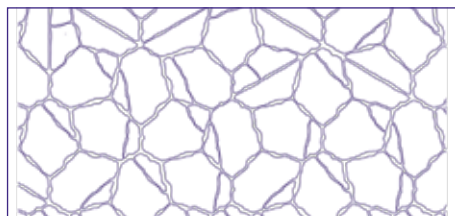



MOSAIC



MUNGA

stoneroc MUNGA sastāv no diviem dažāda izmēra bruģakmeņiem, sešiem lielākiem un viena mazāka. Bruģakmens forma ļauj veidot klasiskus rakstus, kurus ar krāsu palīdzību var padarīt mierīgākus vai rotaļīgākus.

MUNGA bruģis piemērots pagalmiem, dārza ceļiņiem, terasēm un pilsētvidei, kur vēlama maigāka līnija un plūstošāks raksts. Tas arī īpaši labi izskatās uz lieliem laukumiem, kur nepieciešams izcelt raksta dinamiku.

Biezums, mm 60

Malu forma: ar slīpu fāzi

Noslodze  

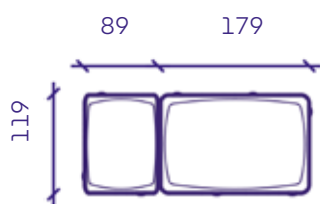

Iekļāšanas veidi

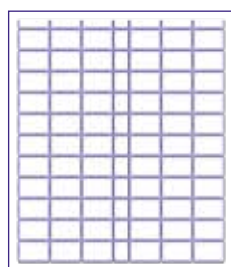
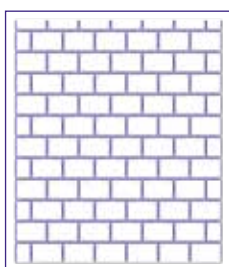



MOSAIC



stoneroc NATURE

– kad no virsmas tiek sagaidīts vairāk

NATURE produktu līnija apvieno risinājumus, kas izstrādāti virsmām, kurām jābūt gan izturīgām, gan ūdeni caurlaidīgām. Pielāgojoties vides vajadzībām, šie materiāli nodrošina vai nu dabisku, apstādījumiem bagātu estētiku, vai arī augstu nestspēju un stabilitāti.

Brūģis ir ideāli piemērots autostāvvietām, piebraucamajiem ceļiem un zonām garāžu priekšā, kur nepieciešams funkcionāls cietā seguma un apstādījumu apvienojums. Tas ļauj zālei augt bruģa šuvēs, veicina lietus ūdens dabisku iesūkšanos augsnē un vizuāli “mīkstinā” plašus laukumus, padarot ainavu dabiskāku.

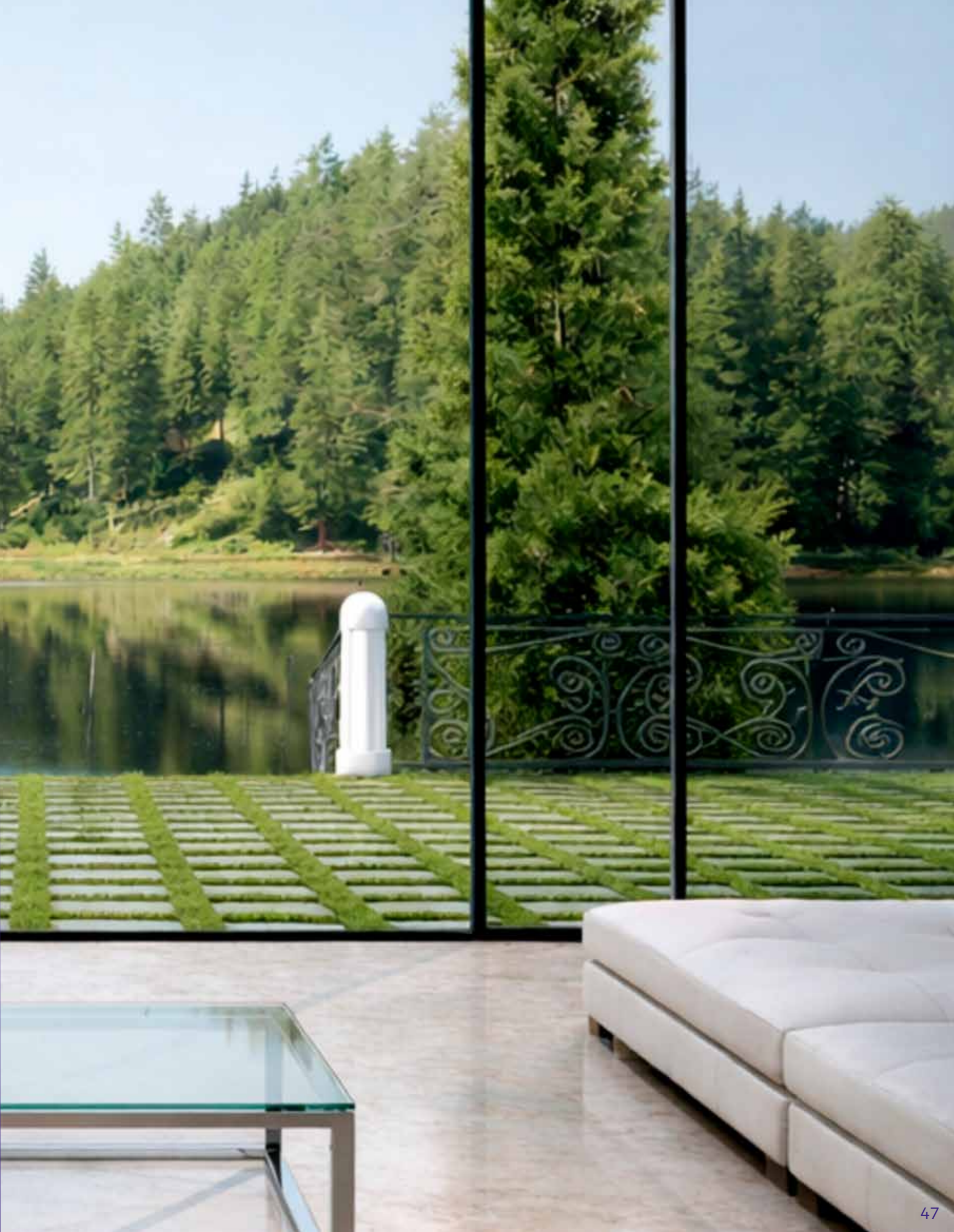



KALDAKIVI

stoneroc KALDAKIVI harmoniski apvieno bruģakmeni un apstādījumus vienotā veselumā. Tā atvērtais raksts ļauj zālei, zemesdzes augiem vai grantij organiski iekļauties klājumā, piešķirot cietajai virsmai dabisku izskatu.

KALDAKIVI forma nav paredzēta lielai transporta slodzei, tādēļ tas ir ideāls risinājums privātmāju pagalmiem, kā arī slīpām virsmām. Piemērots dārziem, vieglā transporta stāvvietām un pārejas zonām, kur vēlams samazināt vienlaidu cieto segumu īpatsvaru un estētiski savienot bruģi ar apstādījumiem.

KALDAKIVI klājums nodrošina teicamu ūdens caurlaidību un augsnes noturību nogāzēs, apvienojot dabisku estētiku un funkcionālu risinājumu vienuviet.

Biezums, mm	80
Malu forma:	ar fāzi
Noslodze	 
Daudzums, gab./m ²	5

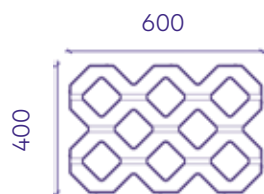

Ieklāšanas veids



NATURE





MURU

Ieklājot stoneroc MURU bruģi, veidojas raksts, kur bruģis un zāle veido vienotu veselumu. Bruģakmens forma atstāj vietu, kas ļauj zālei augt un piešķir virsmai dabisku un gaisīgu izskatu. Krāsas var izmantot, lai apzināti uzsvērtu kontrastu starp bruģi un zālāju.

MURU ir lieliski piemērots pagalmiem, piebraucamajiem ceļiem, autostāvvietām un zaļajām zonām, kur svarīgs ir ūdenscaurlaidīgs risinājums ar dabiska zālāja un bruģa virsmas mijiedarbību.

Biezums, mm 80

Malu forma: ar fāzi

Noslodze 

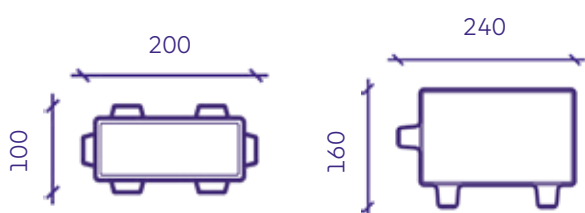

Ieklāšanas veids

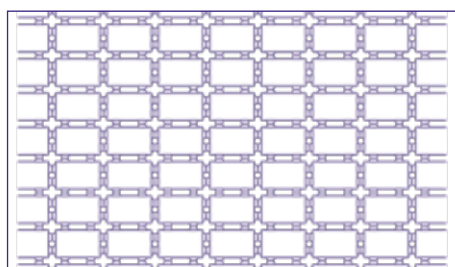

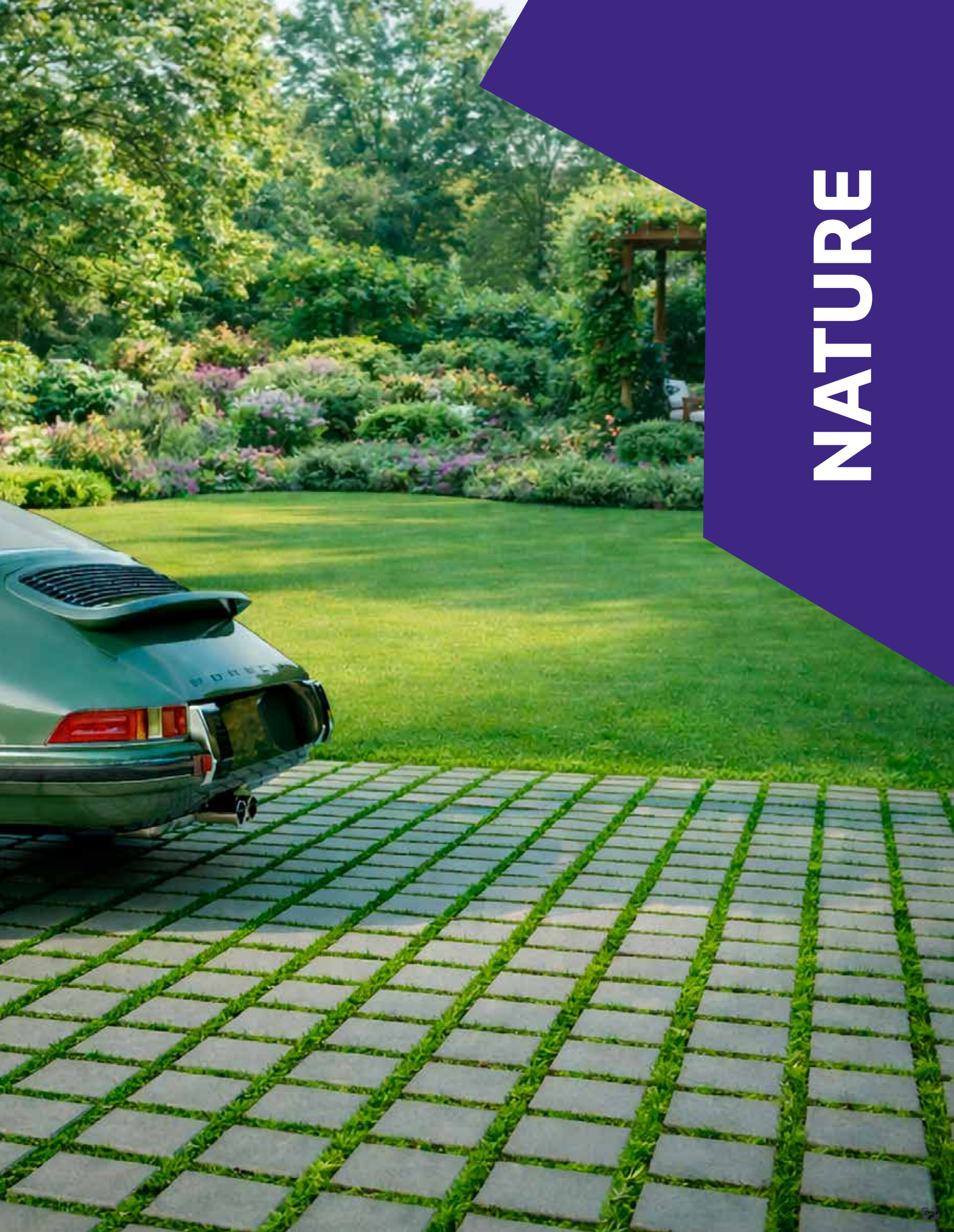

NATURE



MURU MINI

stoneroc MURU MINI veido kompaktu un ritmisku bruģa rakstu un nodrošina dabisku ūdens novadīšanu un zālāja augšanu. Salīdzinot ar MURU bruģakmeni, MURU MINI ir mazāka izmēra, tāpēc tas ir labāk piemērots detalizētāku virsmu un mazāku laukumu projektēšanai.

Starp bruģakmeņiem atstāj platas, aptuveni 3 cm šuves, kas ļauj zālei augt un lietus ūdenim iesūkties augsnē. MURU MINI ir piemērots autostāvvietām, lai organiski savienotu bruģi ar zaļo zonu. Šuves var aizpildīt arī ar granti, lai panāktu atšķirīgu vizuālo rezultātu.

Biezums, mm 80

Malu forma: ar fāzi

Noslodze 

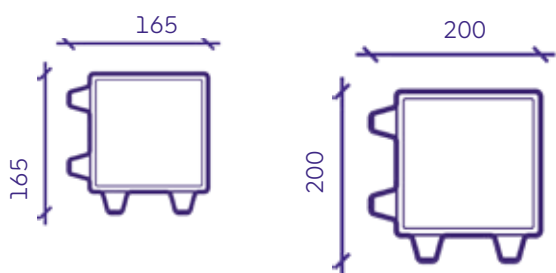

Ieklāšanas veids

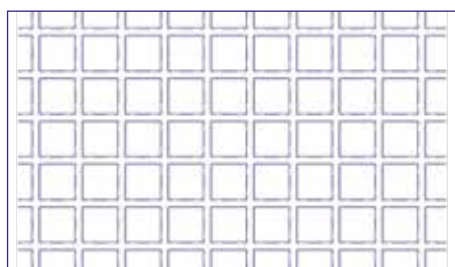



NATURE



stoneroc DRIVE – izturība, ko var redzēt

DRIVE produktu līnija ir izstrādāta segumiem, kur tiek sagaidīta ne tikai estētika, bet arī maksimāla funkcionalitāte. Tā ir optimāla izvēle laukumiem, ceļiem un zonām ar intensīvu satiksmes plūsmu un augstu noslodzi, kur izturība ir kritiski svarīgs faktors.

Sērijas industriālie bruģakmeņi ļauj izveidot stabīlu un noturīgu segumu ar skaidri definētu struktūru. Specifiskie ieklāšanas raksti un akmeņu savstarpējā sasaiste nodrošina virsmas stabilitāti pat pie pastāvīgas mehāniskās slodzes. Izmantojot dažādas krāsas, lielos laukumos iespējams izdalīt funkcionālās zonas un virzienu norādes, nemainot ieklāšanas rakstu un saglabājot risinājumu pārskatāmu un organizētu.

stoneroc DRIVE ir piemērots autostāvvietām, piebraucamajiem ceļiem, iekraušanas rampām, loģistikas centriem un industriālajām platformām – vietām, kur nepieciešams uzticams un ilgmūžīgs bruģis, kas spēj izturēt vissarežģītākos ekspluatācijas apstākļus.

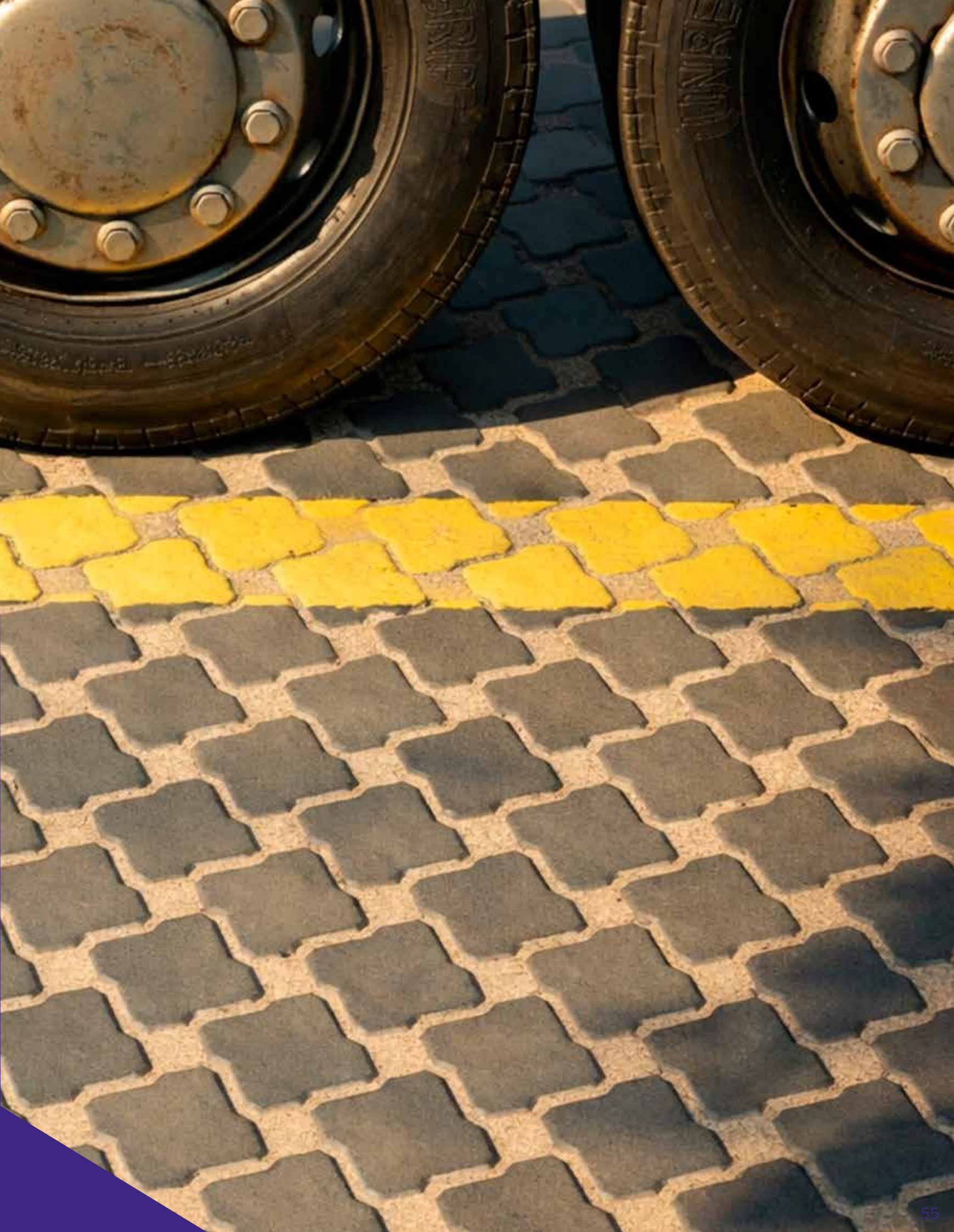



NIIDIRULL

stoneroc NIIDIRULL industriālā bruģa forma ļauj veidot savienojamu klājumu, kas paredzēts lielas noslodzes laukumiem. Kombinējot vairākas krāsas var izveidot vajadzīgo zonējumu, nemainot rakstu.

NIIDIRULL piemērots publisku, rūpniecisku zonu klājumiem, autostāvvietām un stāvlaukumiem, kur svarīga ir izturība un precīza struktūra.

Biezums, mm	100
Malu forma:	ar fāzi
Noslodze	   
Daudzums, gab./m ²	36

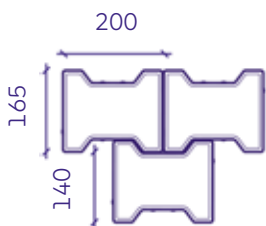

Iekļāšanas veids

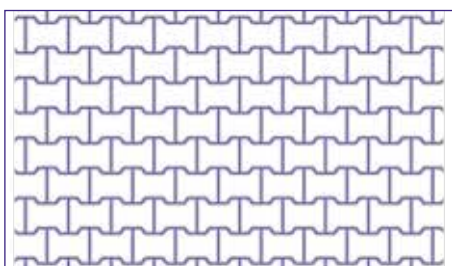









DRIVE



UNILOCK

stoneroc UNILOCK ir bruģakmens īpaši izturīgam un stabilam klājumam. Tā L veida profils nodrošina ciešu akmeņu sasaisti, nostiprinot kopējo struktūru un radot virsmu, kas iztur lielu slodzi pat intensīvas satiksmes apstākļos.

Risinājums ir ideāli piemērots autostāvvietām, iekraušanas zonām un industriāliem objektiem, kur prioritāte ir maksimāla stabilitāte. Bruģakmens forma un blīvā ieklāšanas metode garantē uzticamību pat vissarežģītākajos ekspluatācijas apstākļos.

Biezums, mm	80/100
Malu formas:	ar fāzi
Noslodze, 80 mm	  
Noslodze, 100 mm	   
Daudzums, gab./m ²	27

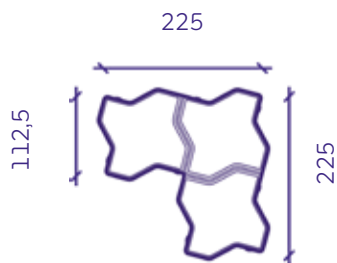

Ieklāšanas veids

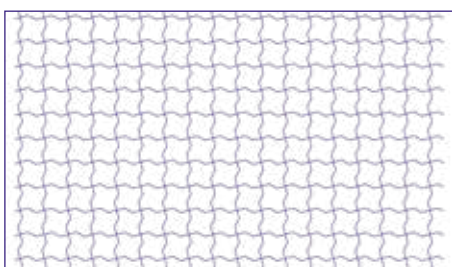



DRIVE



DREENIKIVI

stoneroc DREENIKIVI ir izstrādāts ūdeni caurlaidīga un stabila seguma izveidei. Bruģa unikālā forma ļauj izveidot līdzenu un noturīgu virsmu, vienlaikus nodrošinot efektīvu drenāžu. Atveres starp akmeņiem veicina lietus ūdens dabisku iesūkšanos gruntī, tādējādi novēršot peļķu veidošanos.

Šis risinājums ir piemērots autostāvvietām, piebraucamajiem ceļiem, kā arī rūpniecības un noliktavu teritorijām, kur būtiska ir augsta nestspēja un efektīva ūdens novadīšana. Masīvā betona konstrukcija garantē ilgmūžību pat intensīvas slodzes apstākļos.

Biezums, mm 80/100

Malu formas: ar fāzi

Noslodze, 80 mm 🚲 🚗 🚚

Noslodze, 100 mm 🚲 🚗 🚚 🚛

Daudzums, gab./m² 27

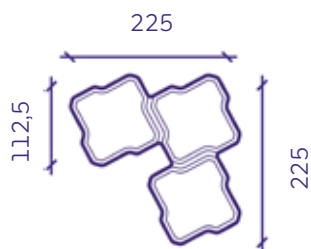

Ieklāšanas veids





DRIVE



stoneroc TILE vienkārši un skaidri

TILE produktu līniju veido bruģakmens plāksnes, kas paredzētas estētiski sakārtotas un mierīgas āra vides izveidei gan pilsētvidē, gan piemājas dārzos. Šīs sērijas produkti ir izcili piemēroti vietām, kur nepieciešama ērta pārvietošanās un vizuāli skaidras, lakoniskas virsmas.

Plāksnes ir pieejamas dažādos izmēros, kā arī kvadrātveida un taisnstūrveida formās, sniedzot brīvību veidot taisnus, nobīdītus vai ritmiskus ieklāšanas rakstus. Plašā krāsu gamma ļauj veidot gan atturīgus, gan dekoratīvus laukumus, pielāgojot tos apkārtējai arhitektūrai.

Papildus tradicionālajam ietvju klājumam TILE sērijas plāksnes ir piemērotas ieklāšanai zālienā – zaļās joslas starp plāksnēm rada dabisku, gaisīgu un mūsdienīgu kopiespaidu.











PLĀKSNES

stoneroc PLĀKSNES ir klasisks un ilgmūžīgs risinājums gājēju ceļiem un dārziem. PLĀKSNES forma ļauj veidot gan taisnus, gan nobīdītus rakstus, kā arī ritmisku un dekoratīvo virsmu, izmantojot krāsas.

PLĀKSNES ir pieejamas dažādos izmēros, kuri norādīti tabulā. PLĀKSNES piemērotas ietvēm, bet tās var ieklāt arī zālajos, radot dabisku izskatu.

Forma:	kvadrātveida
Malu forma:	ar fāzi
Noslodze, 50 mm	
Izmērs, mm	300x300, 400x400
Noslodze, 60 mm	 
Izmērs, mm	302x302, 402x402, 600x600
Noslodze, 80 mm	  
Izmērs, mm	150x150, 200x200, 300x300 375x375, 400x400, 600x600

Iekļāšanas veids

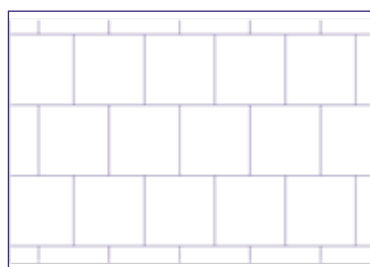





TILE



PLĀKSNES

stoneroc PLĀKSNES ir klasisks un ilgāmūžīgs risinājums gājēju celiņiem un dārziem. PLĀKSNES forma ļauj veidot gan taisnus, gan nobīdītus rakstus, kā arī ritmisku un dekoratīvu virsmu, izmantojot krāsas.

PLĀKSNES ir pieejamas dažādos izmēros, kuri norādīti tabulā. PLĀKSNES piemērotas ietvēm, bet tās var ieklāt arī zālajos, radot dabisku izskatu.

Biezums, mm	80
Forma:	taisnstūra
Malu forma:	ar fāzi
Noslodze	  
Izmērs, mm	800x400, 400x200, 300x150

Ieklāšanas veids

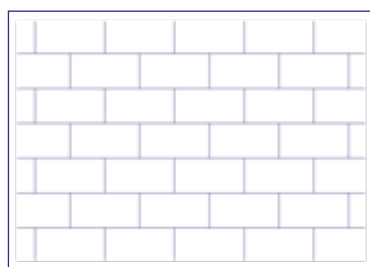
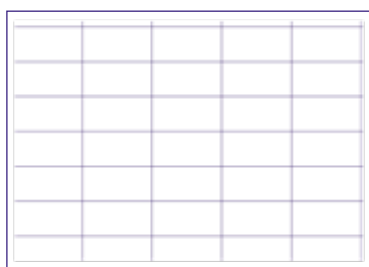





TILE



KÄRG XL

stoneroc KÄRG XL veido vienmērīgu šūnveida rakstu. Krāsas var izmantot, lai harmonizētu un nomierinātu rakstu vai pievienotu dekoratīvus akcentus, vienlaikus saglabājot precīzu ģeometriju.

KÄRG XL ir piemērots pagalmiem, terasēm, piebraucamajiem ceļiem un sabiedriskai videi, kur vēlams spēcīgs, bet līdzsvarots vizuālais raksts. Ģeometriskā forma rada precīzu struktūru un labi iederas gan modernā, gan klasiskā arhitektūrā.

Biezums, mm	80
Malu forma:	ar fāzi
Noslodze	  
Daudzums, gab./m ²	5

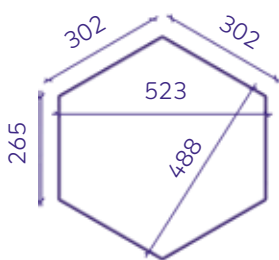

Iekļāšanas veids

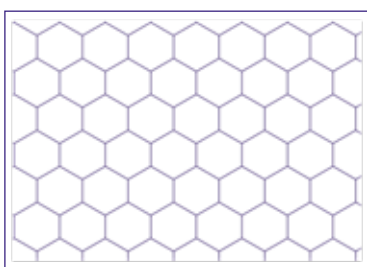

TILE





stoneroc SENSE

– skaidrāka telpa ikvienam

SENSE produktu līnijā ietilpst brīdinājuma un virziena norāžu plāksnes, kas izstrādātas, lai publisko telpu padarītu pārskatāmāku un drošāku, īpaši cilvēkiem ar redzes traucējumiem. Šie elementi palīdz labāk uztvert kustības virzienus, gājēju pārejas, kāpnes un bīstamas zonas, sekmējot patstāvīgu un drošu pārvietošanos.

SENSE sērijas plāksnes ir paredzētas ietvēm, laukumiem, sabiedriskā transporta pieturvietām un citām publiskām vietām, kur vides pieejamība un drošība ir būtiska plānošanas sastāvdaļa. Taktilā virsma un loģiskais izkārtojums kalpo kā nepieciešamais orientieris, vienlaikus saglabājot apkārtējās vides arhitektonisko integritāti.

stoneroc SENSE palīdz radīt pārdomātu, iekļaujošu un lietotājam draudzīgu vidi – segumu, pa kuru pārvietošanās ir saprotama un droša ikvienam.









TAKTILĀS 'PUMPAS'

stoneroc bruģis taktilās 'PUMPAS' kalpo kā brīdinājuma zīme vājredzīgiem gājējiem. Tā reljefainā virsma signalizē par tuvošanos ceļa braucamajai daļai, pakāpieniem vai citiem infrastruktūras objektiem, kur nepieciešama pastiprināta uzmanība.

Piemērots ietvēm, laukumiem, sabiedriskā transporta pieturvietām, kur ir svarīga kustības skaidrība un drošība.

Biezums, mm	60/80
Malu forma:	ar fāzi
Noslodze, 60 mm	 
Izmērs, mm	302x302, 402x402
Noslodze, 80 mm	  
Izmērs, mm	200x100

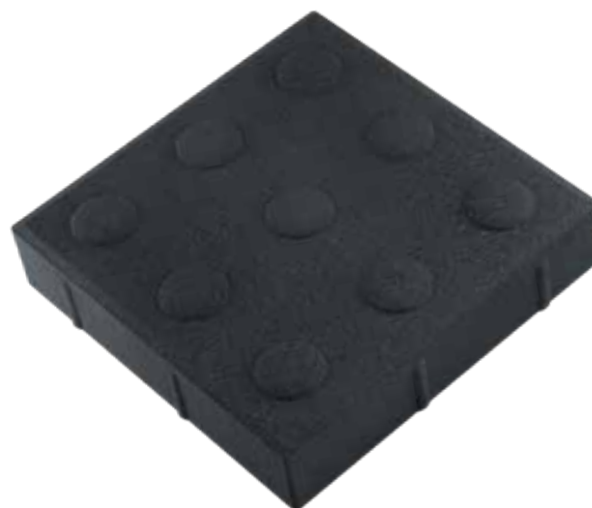
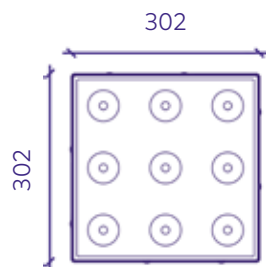
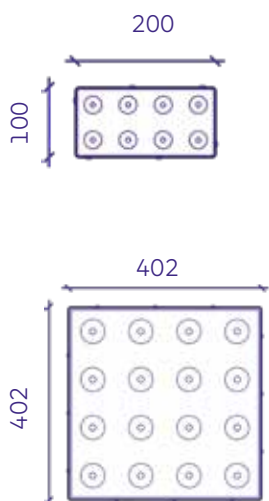

SENSES



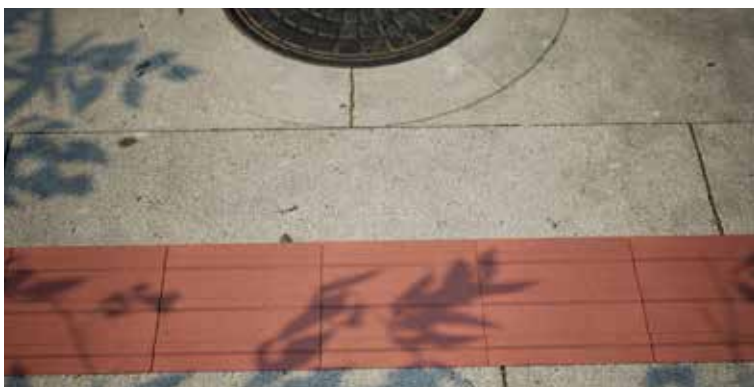

TAKTILĀS 'LĪNIJAS'

stoneroc taktilais bruģakmens 'LĪNIJAS' ir paredzēts, lai skaidri norādītu kustības virzienus publiskās vietās vājredzīgajiem. Līnijas bruģa virsmas reljefā ļauj noteikt kustības virzienu ar spieķa vai pēdu palīdzību un palīdz orientēties apkārtējā vidē.

Biezums, mm	60/80
Malu forma:	ar fāzi
Noslodze, 60 mm	 
Izmērs, mm	302x302
Noslodze, 80 mm	  
Izmērs, mm	200x100

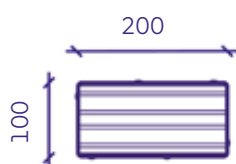
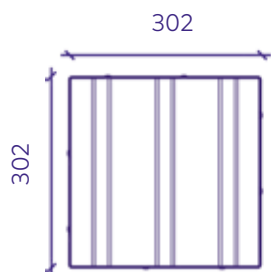

SENSES





DEKOOR BEZ FĀZES

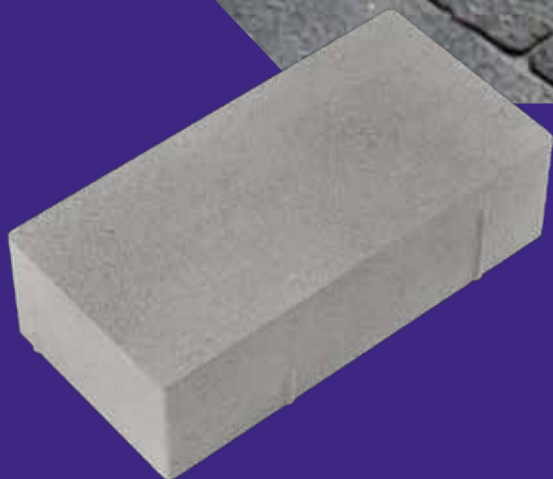

KARTANO 60/80 BEZ FĀZES



NUNNA 60/80 BEZ FĀZES

stoneroc SMOOTH

– vienmērīga kustība, tīra līnija

SMOOTH produktu līnija ir izstrādāta videi, kurā primārā nozīme ir pārvietošanās ērtumam un vizuālai skaidrībai. Bez fāzes bruģakmeņi veido vienmērīgu un līdzenu virsmu, kas nodrošina komfortablu kustību un rada tīru, harmonisku kopiespaidu.

Bruģakmeņi ir īpaši piemēroti gājēju zonām, veikalu un sabiedrisko ēku pieguļošajām teritorijām, kur pārvietojas ar skrejriteņiem vai ratiņkrēsliem. Lakoniskā forma un precīzā ieklāšana veido sakārtotu segumu, ko ar dažādiem rakstiem un krāsu variācijām iespējams pielāgot apkārtējai arhitektūrai.

SMOOTH ir izvēle tiem, kuri novērtē virsmas līdzenumu, pārvietošanās komfortu un nezūdošu dizainu – tas ir risinājums, kurā funkcionalitāte un estētika ir pilnīgā līdzsvarā.



stoneroc MIX & MATCH – brīvība stila izvēlē

stoneroc MIX & MATCH produktu līnija sniedz iespēju veidot savu bruģa virsmu tieši tādu, kādu vēlaties. Sērijā ietilpst 14 dažādi bruģakmeņi no stoneroc sortimenta, kuru izmēri ir piemēroti kombinēšanai: NUNNA 80, ROMB 80, PLĀKSNES 150x150x80, 200x200x80, 300x300x80, 400x400x80, 600x600x80, 300x150x80, 400x200x80, 800x400x80; MURU 200x100x80, 200x200x80; TAKTILĀS 'PUMPAS' un 'LĪNIJAS' 200x100x80.

Izstrādājot sēriju, mēs pievēršām uzmanību visām niansēm. Visiem sērijas bruģakmeņiem ir vienāds biezums – 80 mm un atbilstošs malu garums. Visu MIX & MATCH sērijas bruģakmeņu sānos iestrādāti distanceri, lai dažādus akmeņus varētu vienkārši savienot. Papildus bruģakmeņiem var arī spēlēties ar krāsām – apvienot mierīgus, dabiskus toņus vai radīt kontrastus, kas labāk izceļ rakstu un formu. Tas rada bruģa virsmu, praktisku, un personisku.

Neatkarīgi no tā, vai tā ir terase, pagalms, dārza celiņš vai zona mājas priekšā – MIX & MATCH palīdz radīt veselumu, kas atbilst jūsu mājām un stilam. Dažreiz pietiek ar vienu akmeni, dažreiz visiskaistāko rezultātu rada dažādu akmeņu un krāsu mijiedarbība.





NUNNA, MURU UN PLĀKSNES

Elegants un funkcionāls bruģa risinājums, kur apvienots klasiskais bruģakmens NUNNA, zāles pildījuma bruģakmens MURU un dažāda izmēra lielformāta stoneroc PLĀKSNES, rada līdzsvarotu un praktisku kopainu.

NUNNA bruģis kalpo kā skaidra robeža starp veloceļu (klātu ar NUNNA bruģi) un gājēju zonu (klātu ar lielformāta PLĀKSNĒM).

Izveidotā zaļā zona kalpo kā relaksējoša pārejas zona, kas vizuāli atdala abas kustības plūsmas, tajā pašā laikā apvienojot trīs atšķirīgus seguma veidus vienotā ansamblī.

Harmonija tiek panākta, pateicoties precīzai šuvju saderībai – visu trīs veidu elementu līnijas sakrīt, visā gājēju un veloceļa garumā veidojot mierīgu un vienmērīgu ritmu.

Kombinējiet vairākus elementus, lai izveidotu ielas, laukuma vai pagalma risinājumu, kas rada vizuāli sakārto vidi un nodrošina zonu dalījumu, vienlaikus saglabājot vienotu un harmonisku koptēlu.

Radiet savu unikālo vidi!





MIX & MATCH

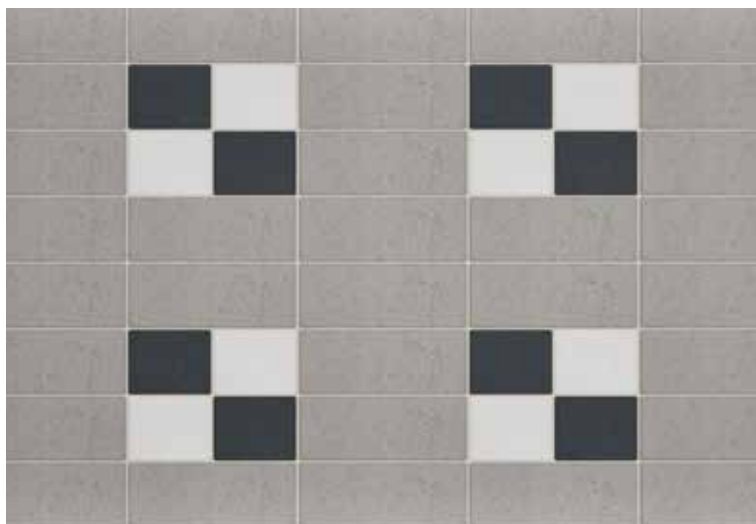

DAŽĀDA IZMĒRA PLĀKSNES

Moderns un grafisks bruģa risinājums apvieno divu dažādu izmēru stoneroc PLĀKSNES - 200×200 un 400×200 mm izmērā. Kompozīcijas pamatā ir pelēkas lielformāta PLĀKSNES, kuras papildina balti un melni mazāka izmēra kvadrātveida elementi.

Izveidotais regulārais, ģeometriskais raksts ar uzsvērti taisnām līnijām piešķir videi mūsdienīgu raksturu.

Pārdomātais toņu salikums un seguma faktūra nevainojami sasaucās ar fonā redzamo biroja ēkas fasādi.

Izvēlieties risinājumu, kas palīdz vizuāli nodalīt dažādas funkcionālās zonas, vienlaikus saglabājot vienotu un harmonisku bruģētā laukuma koptēlu.

Variējiet, saskaņojiet un pielāgojiet dažādus bruģa elementus, kas piemēroti ielai, laukumam vai pagalmam!





MIX & MATCH





Stoneroc APMALES – skaidra robeža un pārdomāts risinājums

stoneroc apmales palīdz izveidot skaidri definētu un sakārtotu telpu, nodalot piebraucamos ceļus no ietvēm, kā arī zaļās zonas no pagalmiem. Tās nodrošina stabilu bruģakmeņu fiksāciju, piešķirot ceļiem un laukumiem precīzu formu, kā arī veido loģisku un drošu pāreju starp dažādām funkcionālajām zonām.

Produktu klāstā ietilpst ceļu apmales, zemās apmales un slīpās apmales, kas nodrošina ērtu iebraukšanu pagalmos vai autostāvvietās. Tāpat pieejamas arī rādiusa apmales, kas ļauj izveidot plūstošus, izliektus risinājumus apļveida krustojumos vai apstādījumu zonās. Savukārt šaurākās ietvju apmales ir teicami piemērotas bruģēto laukumu un dārza elementu nodalīšanai privātmāju pagalmos.

Piedāvājumā arī ir teknes un to nobeigums, kas efektīvi novada lietus ūdeni no bruģētajiem laukumiem. Savstarpēji šie izstrādājumi veido visaptverošu sistēmu, kurā apvienota funkcionalitāte, izturība un pārdomāta estētika.



CEĻA APMALES

stoneroc CEĻA APMAĻU sistēma ir paredzēta precīzai bruģēto zonu norobežošanai un seguma stabilitātes nodrošināšanai. Apmāles ir piemērotas izmantošanai gan gar piebraucamajiem ceļiem, gan ietvēm, palīdzot strukturēt dažādas satiksmes zonas un izveidot sakoptu, izturīgu bruģa klājumu.

Klāstā pieejamas gan taisnas, gan rādiusa apmāles, kas ļauj veidot gan precīzas līnijas, gan plūstošus liekumus. Tāpat piedāvājumā ir īpaši zema profila apmale, kas ir teicami piemērota vietām, kur nepieciešams diskrēts un vizuāli neuzkrītošs nodalījums starp bruģi un blakus esošo virsmu.

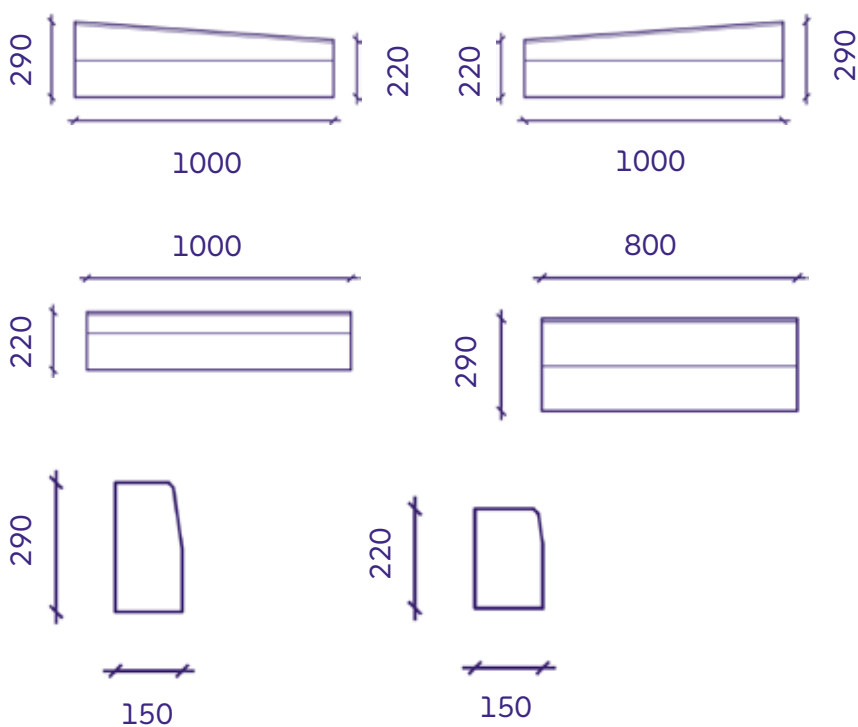



CURB STONES



RĀDIUSU APMALES

stoneroc RĀDIUSU APMALES ir izstrādātas izliektu ceļa posmu, apļveida krustojumu un noapaļotu apstādījumu zonu norobežošanai. Precīzo izmēru elementi ļauj veidot plūstošas un regulāras līnijas, nodrošinot vienmērīgu un estētisku seguma apmali.

RĀDIUSU APMALES skaidri nodala brauktuvi no ietves vai zaļās zonas, vienlaikus nodrošinot ceļa konstrukcijas un seguma stabilitāti. Tās ir neaizstājamas apļveida krustojumos, pie satiksmes salīnām un citās vietās, kur ceļa konfigurācija paredz pagriezienus un ir nepieciešams izturīgs, tehniski precīzs risinājums.

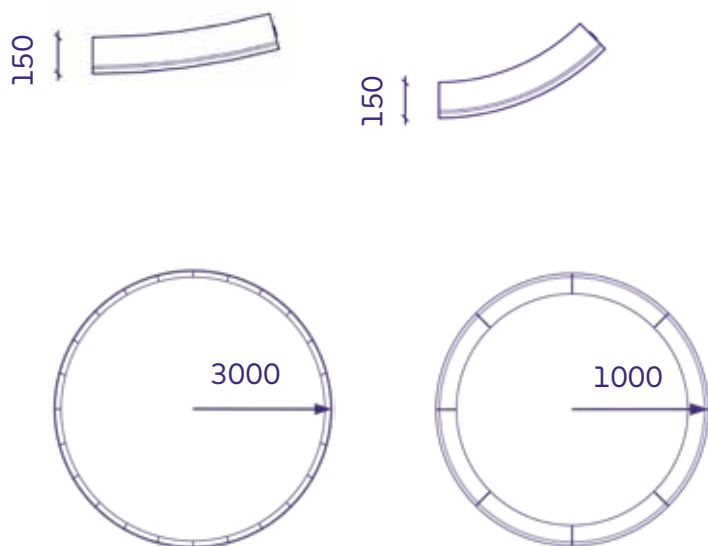



CURBSTONES



IETVES APMALES

stoneroc IETVES APMALES ir paredzētas precīzai bruģēto zonu nodalīšanai no apkārtējās ainavas privātmāju pagalmos, dārzos un gājēju celiņu zonās. Šaurā profila apmales nodrošina stabilu bruģakmeņu fiksāciju un piešķir celiņiem, kā arī iekšpagalmiem pabeigtu un sakoptu estētiku.

Šīs apmales ir teicami piemērotas dārza celiņu, terašu un atpūtas zonu malu apdarei, kur līdztekus funkcionalitātei būtiska nozīme ir arī vizuālajam rezultātam. Tās veido skaidru un estētisku robežu starp bruģa segumu un blakus esošo virsmu, palīdzot radīt harmonisku un pārdomātu pilsētvides koptēlu.

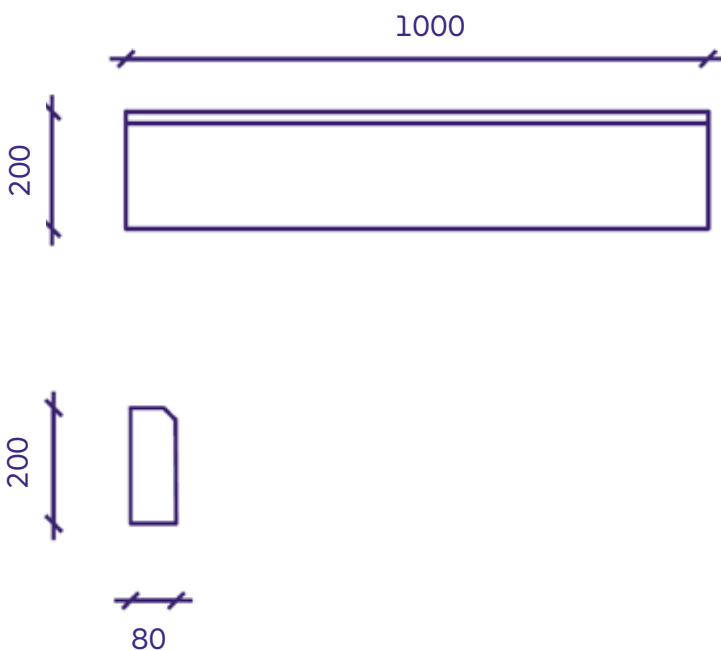



VOLTA
RESIDENTSID

CURB STONES



TEKNE

stoneroc TEKNE ir paredzēta lietus ūdens savākšanai un novadīšanai no bruģētiem laukumiem, ceļiem un ietvēm. Tā efektīvi novirza ūdeni drenāžas sistēmā, novēršot peļķu veidošanos un pasargājot bruģi no pārmērīga mitruma un iespējamām seguma deformācijām.

Papildus piedāvājumā papildina stoneroc TEKNES NOBEIGUMS, kas precīzi pieguļ renei un kalpo kā lietus ūdens uztvērējs. Kopā ar tekni tie veido funkcionālu un pārdomātu risinājumu, kas palīdz uzturēt bruģēto virsmu sausu un tīru, kā arī saglabā tās ilgmūžību pat spēcīgu lietusgāžu laikā.

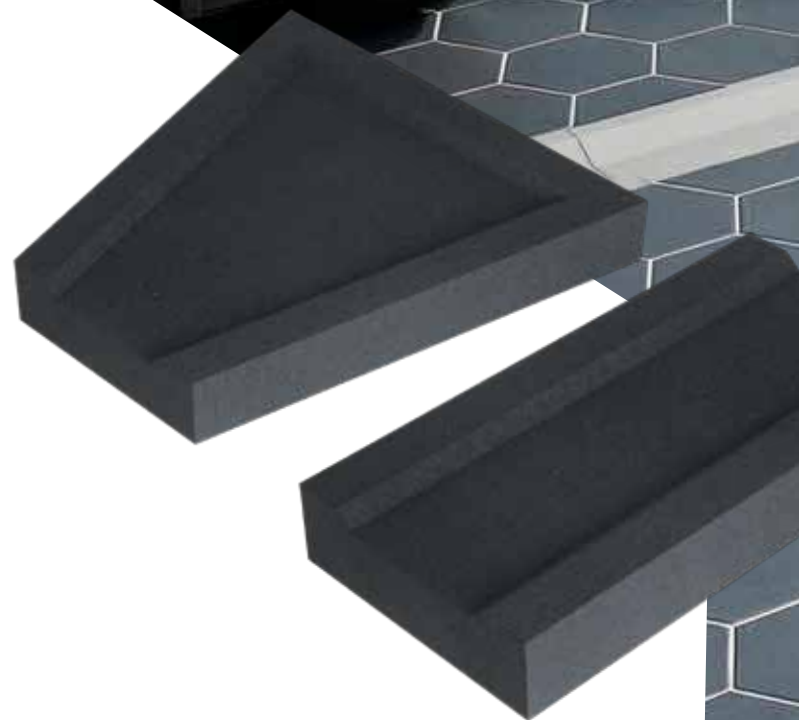
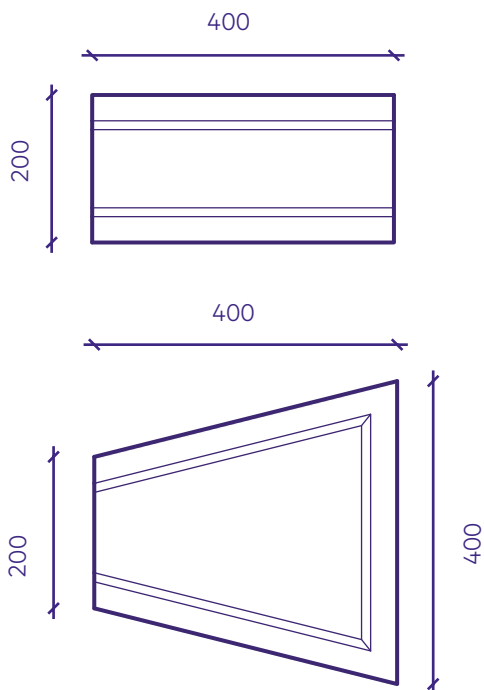



CURB STONES



DABĪGS

Dabīgs tonis, kas harmoniski saplūst ar bruģakmeni un rada vienmērīgu virsmas izskatu.



stoneroc SIMPLE & PREMIUM – smiltis bruģa šuvēm

stoneroc šuvju aizpildīšanas materiāli ir izstrādāti bruģakmens šuvju blīvēšanai, nodrošinot izturīgu, tīru un estētisku rezultātu. Sērijā ietilpst stoneroc SIMPLE un stoneroc PREMIUM šuvju smiltis, kas garantē seguma stabilitāti un būtiski ierobežo nezāļu augšanu.

stoneroc SIMPLE ir dabīgs šuvju aizpildītājs, kura sastāvā esošās minerālvielas paaugstina šuves pH līmeni, tādējādi radot nezāļu attīstībai nelabvēlīgu vidi. Iestrādātais materiāls saglabā ūdens caurlaidību un ir teicami piemērots virsmām ar nelielu slodzi un gājēju kustības intensitāti.

stoneroc PREMIUM šuvju smiltis satur īpašu, ar ūdeni aktivizējamu saistvielu, kas veido sacietējošu, elastīgu un pret nezālēm izturīgu šuvi. Šis materiāls ir ūdenscaurlaidīgs un salizturīgs, nodrošinot ilgumžīgu un stabilu aizpildījumu jebkuram bruģa segumam.

Abi produkti ir pieejami divos toņos – dabīgā smilšu un antracīta, ļaujot pieskaņot šuvju krāsu izvēlētajam bruģim vai plāksnēm, lai sasniegtu vizuāli perfektu rezultātu.

stoneroc šuvju smiltis ir ērti iestrādājamās un ideāli piemērotas privātmāju pagalmiem, dārza celiņiem un citām bruģētām teritorijām, kur būtiska ir šuvju izturība un estētiskā pievilcība.

ANTRACĪTS

Tumšs tonis, kas labi sader ar tumšākiem bruģakmeņiem vai rada skaidru un elegantu kontrastu ar gaišākiem bruģakmeņiem.



Apskatiet citus mūsu
izstrādājumus:

Dobtie betona bloki
stoneroc.lv

Gāzbetona bloki
bauroc.lv

Silikāta bloki
sīlroc.lv

SIA Bauroc

Katlakalna iela 9A, Rīga LV-1073

Tālrunis: +371 26521929

www.stoneroc.lv

2026

